



LA GAMME DE CAMIONS SCANIA

# LA PERFECTION DU SUR-MESURE



**SCANIA**

# SCANIA DANS LE BENELUX

Scania est un constructeur de premier plan de véhicules utilitaires lourds, d'autobus et de moteurs industriels et marins. Il existe 22 points de vente et de service en Belgique et au Luxembourg, dont 14 en gérance propre. Avec Scania Parts Logistics à Oudsbergen, Scania emploie environ 1.400 personnes en Belgique et au Luxembourg. Aux Pays-Bas, Scania compte environ 4.000 collaborateurs répartis dans les usines de Zwolle et de Meppel, ainsi que 38 bureaux de vente et de service dans l'ensemble des Pays-Bas, dont 33 en gérance propre. L'usine de Zwolle est la plus grande usine Scania dans le monde.

Scania dispose de la plus large gamme de moteurs sur le marché. Les moteurs à combustion Euro 6, économes en carburant, sont déjà adaptés à une large gamme de carburants renouvelables tels que le HVO, l'éthanol, le biodiesel/FAME et le biogaz liquide ou comprimé.

Scania met l'accent sur l'électrification, avec des versions entièrement électriques de camions et de bus. Que vous gériez une flotte complète ou exploitiez une petite entreprise de transport, nous vous aidons à passer à l'électrification d'une manière durable pour votre entreprise.

Scania propose des solutions de transport associées à une offre de services connectés, tels que des contrats de réparation et d'entretien, des services connectés, des financements de véhicules, des assurances et des services de location, afin de permettre à ses clients de se concentrer sur leur cœur de métier.

## Réparation et entretien

### Contrat de service Scania d'entretien flexible

Le contrat d'entretien Scania est une solution flexible qui couvre tous les frais d'entretien pendant toute la durée du contrat, en fonction de vos besoins. Il vous offre l'accès à un atelier fixe et à l'expertise de techniciens professionnels formés en permanence et possédant une grande expérience. En utilisant Remote Diagnostics, ces techniciens peuvent télécharger à distance les informations essentielles concernant le véhicule. Les mises à jour des logiciels embarqués sont comprises dans le contrat. L'entretien est toujours à jour, même si les circonstances changent.

- Entretien optimisé et adapté dans le Benelux, conformément aux prescriptions de Scania, même si vos activités changent
- Planification proactive par l'atelier, réapprovisionnement en fluides et en graisses pendant l'entretien
- Remote Diagnostics (lecture à distance des données du véhicule)
- Programme de surveillance (Portail Fleet Management avec planificateur de services en ligne)
- Remplacement préventif du filtre à particules selon les prescriptions de Scania.

### Contrat Full Service Benelux

Le contrat complet Full Service assure un entretien proactif sur la base des données opérationnelles, conformément aux prescriptions du fabricant. Outre le Scania Service Contract assurant un entretien flexible, le contrat Full Service comprend également tous les travaux de réparation et l'usure. L'interconnexion entre nos programmes Connected Truck et Remote Diagnostics, et les techniciens de nos ateliers garantira la détection préventive des pannes potentielles, minimisant ainsi les pannes secondaires, les temps d'arrêt non planifiés et les réparations majeures.

- Entretien optimisé et adapté dans le Benelux, conformément aux prescriptions de Scania, même si vos activités changent
- Planification proactive par l'atelier, réapprovisionnement en fluides et en graisses pendant l'entretien
- Remote Diagnostics (lecture à distance des données du véhicule)
- Programme de surveillance (Portail Fleet Management avec planificateur de services en ligne)
- Remplacement préventif du filtre à particules selon les prescriptions de Scania
- Travaux de réparation et remplacement des pièces soumises à l'usure
- Réparation/Remplacement du pot d'échappement pendant la période du contrat selon les prescriptions du fabricant
- Réparations d'urgences dans l'UE chez les concessionnaires Scania
- Scania Assistance 24/7

## Data Driven Services

Chaque Scania que nous fabriquons est doté d'une technologie intelligente, de capteurs de pointe et d'une connectivité sans fil. Cela signifie qu'il existe aujourd'hui des centaines de milliers de véhicules connectés en permanence dans le monde. Ces données nous permettent non seulement d'améliorer nos évolutions techniques, mais aussi de créer des services qui apportent une plus-value directe aux entreprises.

Cela va de la réduction de la consommation de

carburant à l'automatisation des tâches administratives, en passant par la diminution de l'usure et l'entretien, et ce, que vous exploitiez un parc automobile diversifié ou uniquement des Scania. En d'autres termes, nous utilisons les données pour que vous puissiez vous concentrer sur la gestion de votre entreprise. Il s'agit de services tels que Fleet Management, Driver Training et la gestion des tachygraphes.

## Le financement et les assurances

Scania Financial Services est votre partenaire de confiance, qui vous propose des solutions de financement et d'assurance flexibles et sur mesure, à des coûts prévisibles et des risques gérables tout au long de la durée de vie de votre véhicule. Comme les entreprises de transport travaillent souvent pour de nombreux clients différents, le leasing ou le financement à court ou à long terme peut être une solution. En fonction des possibilités financières, Scania Finance examinera plusieurs propositions de leasing financier ou de leasing opérationnel pour finalement intégrer la plus appropriée dans un contrat. Nous vous déchargeons et assurons tous types de risques, notamment:

- Parc automobile : camions, voitures de société, camionnettes, semi-remorques
- Personnel
- Prévention des dommages
- Bâtiments industriels
- Assistance juridique
- Responsabilité du transporteur
- Responsabilité civile des entreprises

## Rental

Avez-vous temporairement besoin d'agrandir votre flotte ? Vous avez temporairement un surcroît de travail ? En bref, vous recherchez une formule flexible sans engagement à long terme ? Vous êtes alors à la bonne adresse chez Scania Rental ! Nous sommes votre partenaire de location à long et à moyen terme. Cette formule vous donne la possibilité de répondre rapidement aux besoins de vos clients sans investissements majeurs, ou de gérer votre flotte de manière très efficace. Notre flotte Rental compte plus de 300 unités dans différentes configurations pour diverses utilisations.





# CHEZ SOI PARTOUT

Telle est votre vie. De nouveaux itinéraires, des territoires inconnus ou ce même paysage familier qui passe sous vos yeux. Vous vivez dans l'instant, dans votre propre espace.

Nous savons que vous pouvez le ressentir. Ce sentiment présent dès que vous montez dans la cabine ; cette sensation particulière de qualité et cette atmosphère que vous ne pouvez ressentir que dans un Scania. Comme si vous arriviez chez vous.

Notre gamme de camions est représentée dans tous les types de cabines - de la majestueuse cabine S surélevée à la polyvalente cabine L. Chacune faite sur mesure pour répondre à la perfection à votre application, en maximisant à la fois la valeur commerciale et le plaisir.

# À LA HAUTEUR DE TOUTES LES SITUATIONS

La cabine S révolutionne le confort du chauffeur et son extérieur impressionnant donne un avant-goût de ce qui vous attend à l'intérieur. S'asseoir dans une cabine S Scania est une expérience en soi. Regardez autour de vous et vous serez conquis par l'espace et l'authentique savoir-faire présent partout, des petits bacs de rangement jusqu'aux piqûres soignées.

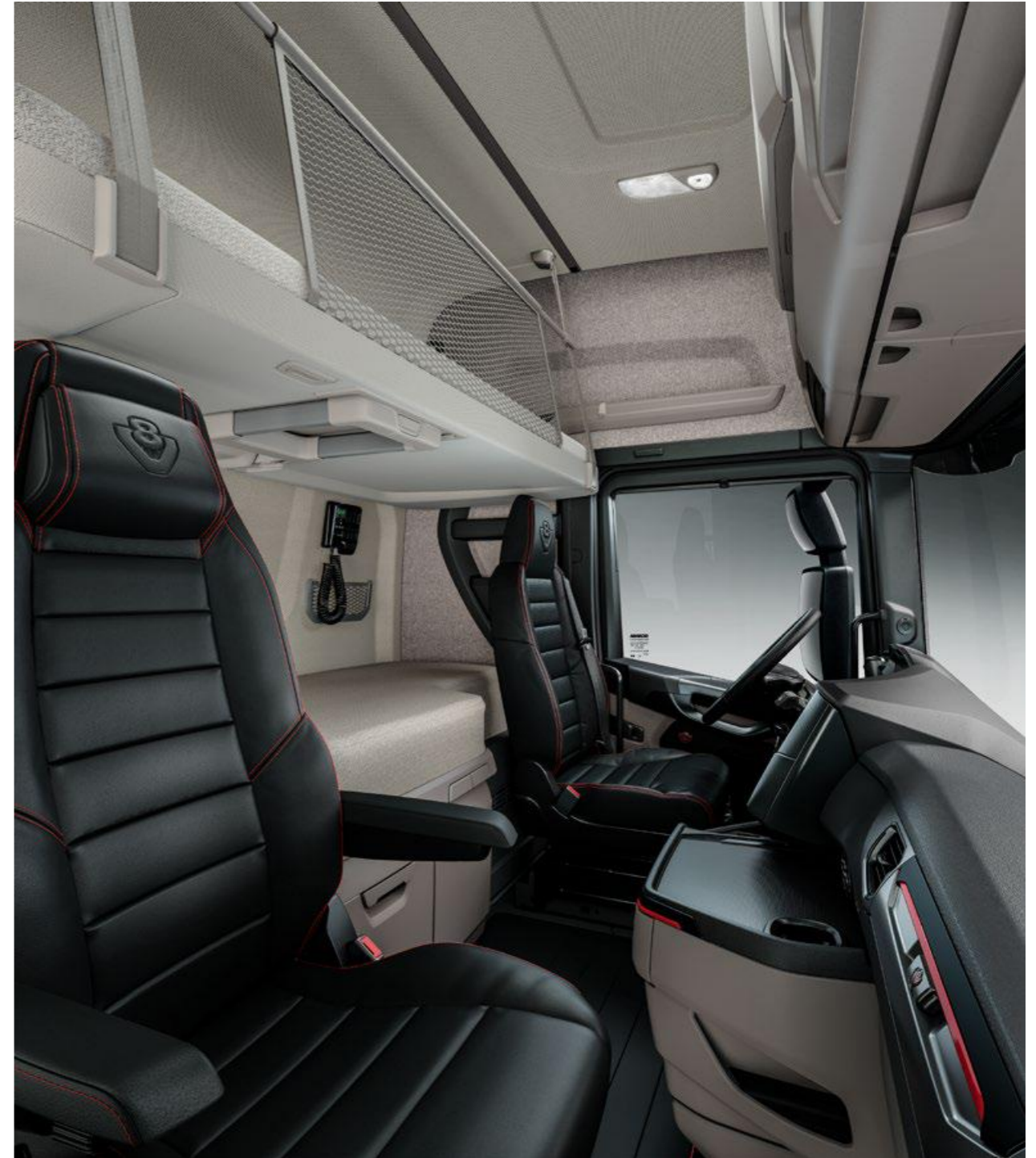

# VOTRE PARTENAIRE EN MOUVEMENT

La cabine R est une bête de somme haut de gamme, offrant un confort exceptionnel et une palette d'options conçues en fonction de vos besoins. Idéale pour le transport longue distance, la cabine R vous propose tout ce à quoi vous vous êtes habitués de la part de votre Scania et plus encore. Solide, polyvalente et parfaitement adaptée pour votre vie sur la route, où qu'elle vous mène.

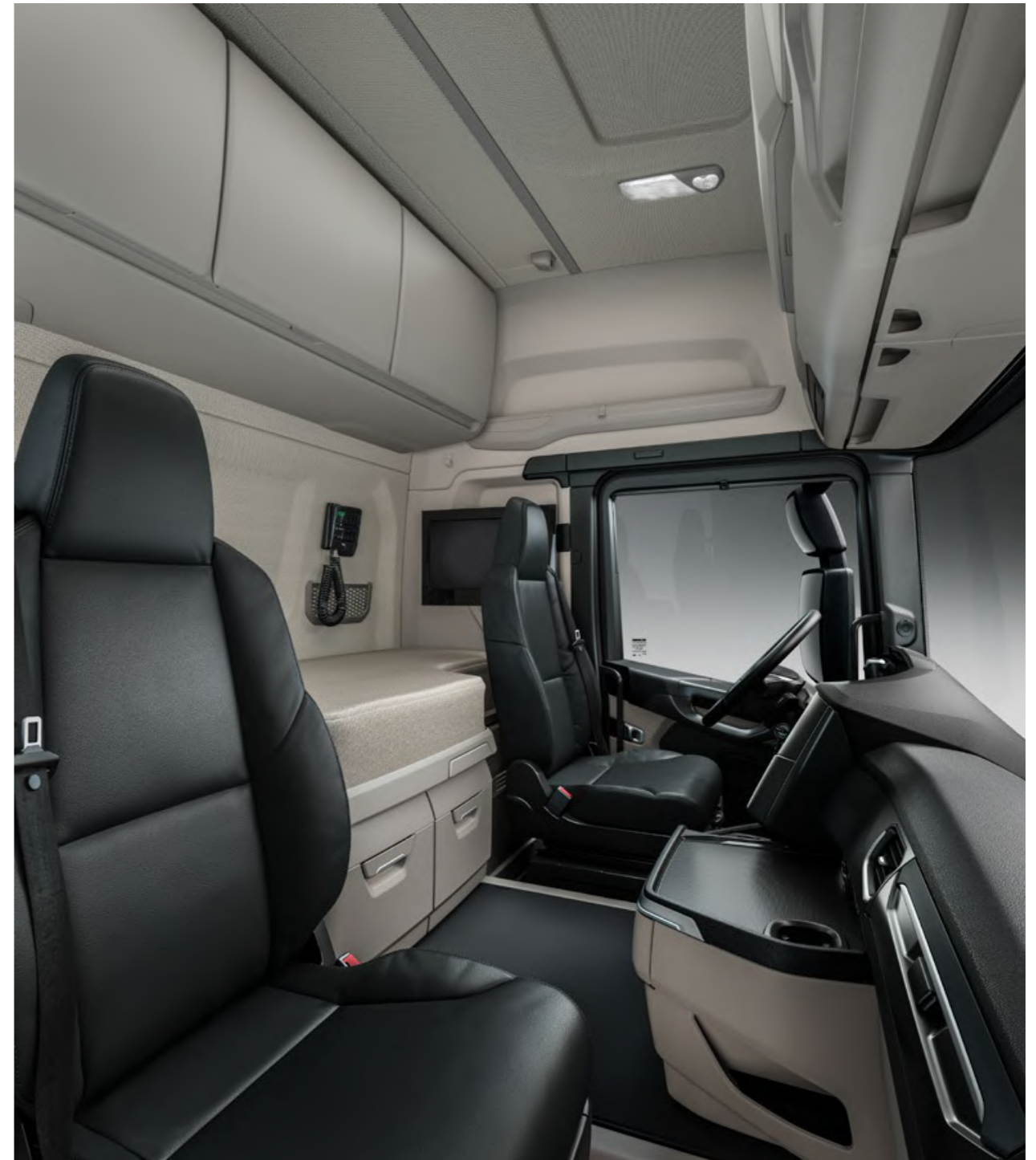

# LA POLYVALENCE AU QUOTIDIEN

La cabine G représente le parfait équilibre au milieu de la nouvelle gamme de cabines Scania. Offrant une excellente visibilité, un confort accru et plein d'espaces de rangement, c'est le choix de l'excellence pour les travaux polyvalents dans diverses applications. Un partenaire flexible, à son aise dans les conditions de chantier les plus difficiles.

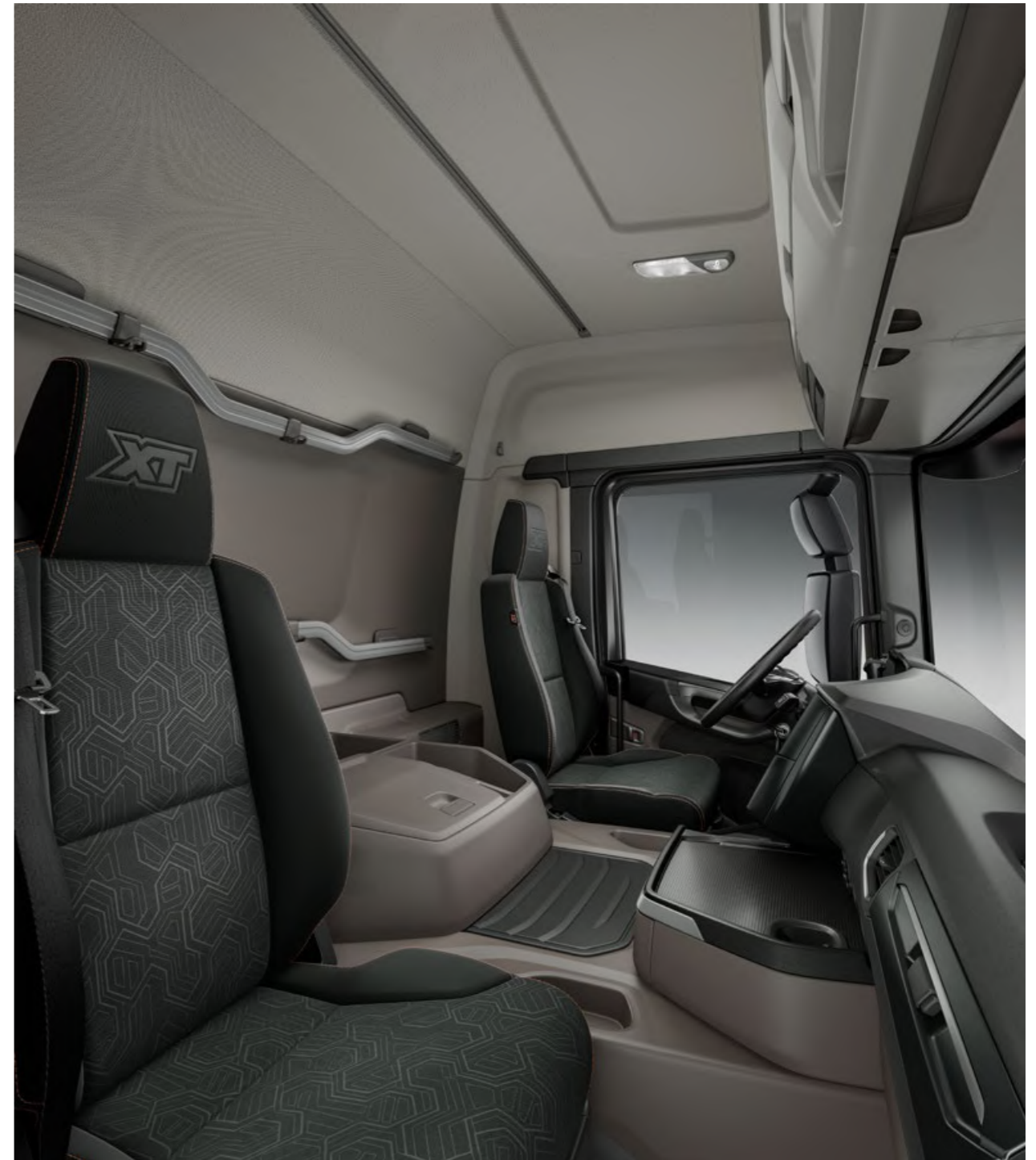

# UN CHAMPION POIDS LÉGER

La cabine P agile est conçue dans un esprit de sécurité, de confort et d'efficacité. Sa facilité d'entrée et de sortie, allée à une maniabilité et une visibilité exceptionnelle, font d'elle la cabine idéale pour la distribution urbaine et régionale, tout en étant assez robuste pour la construction et d'autres applications exigeantes.

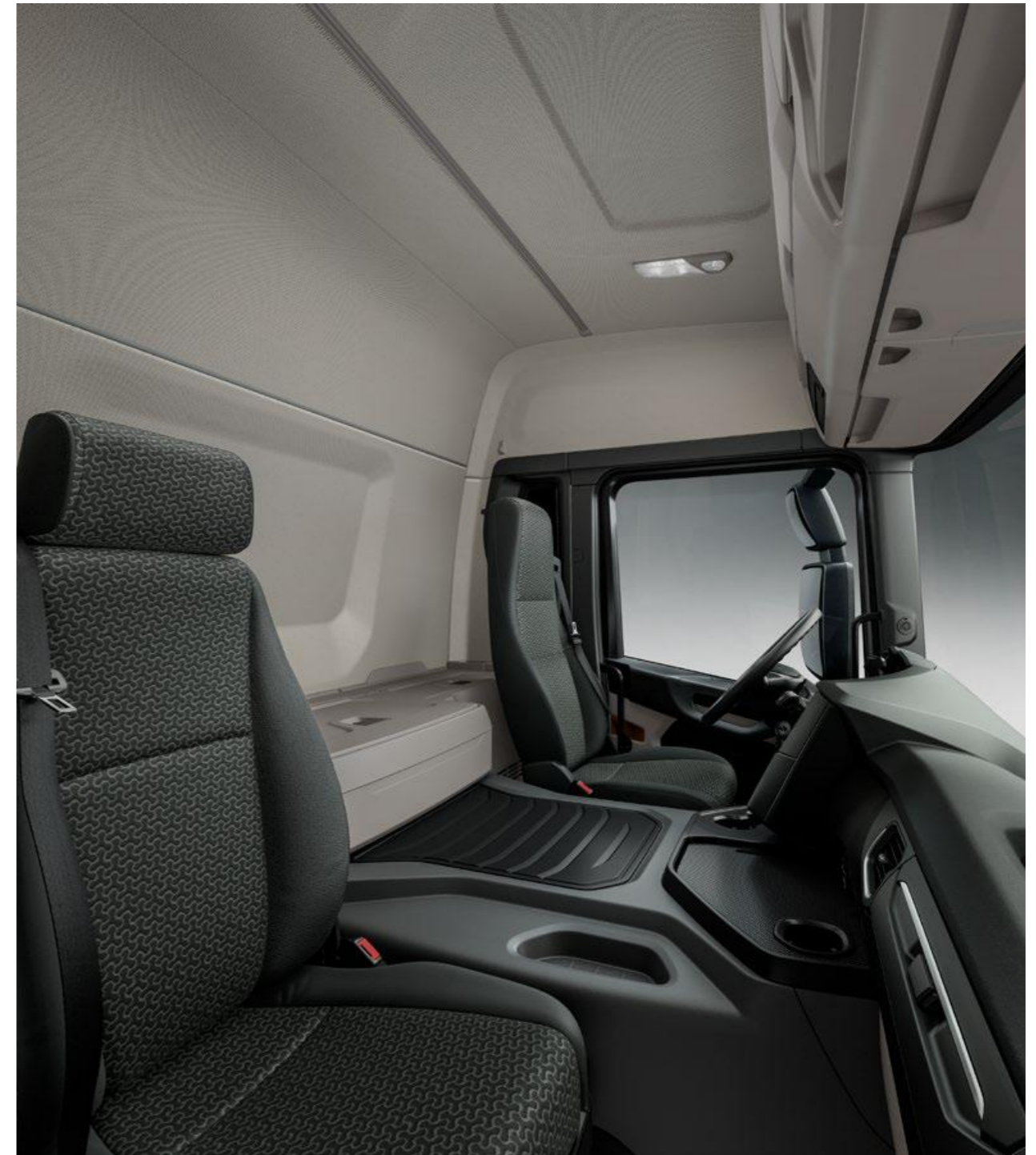

# CONÇUE POUR LES SERVICES URBAINS

Conçue sur mesure pour les activités trépidantes dans les espaces urbains confinés, la cabine L allie un intérieur spacieux à des dimensions extérieures compactes. L'excellent accès à l'intérieur de la cabine, la fonction pratique d'agenouillement et la visibilité optimisée permettent de monter et de descendre du véhicule vite et facilement. La vitre "City Safe Window" sur la partie inférieure de la porte du passager est un élément supplémentaire qui aide le chauffeur et les passagers à garder un œil sur les piétons, les enfants et les cyclistes à proximité.

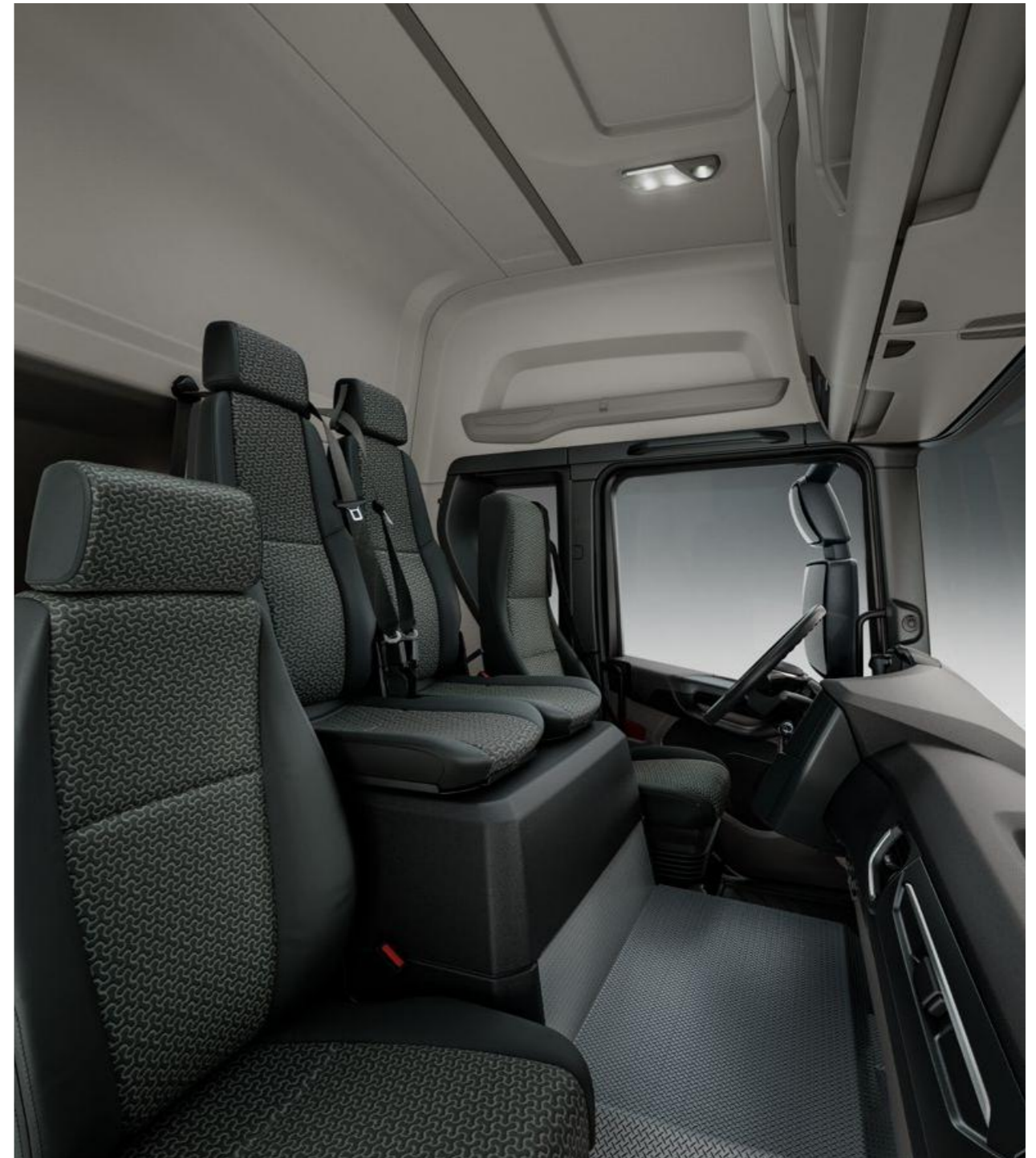



# PARÉE À TOUS LES IMPRÉVUS

Sur la route, en cas d'intervention, l'équipage doit enfiler son équipement et se préparer à la mission pendant le trajet. L'agencement intérieur flexible de la cabine double Scania, la grande variété des rangements et les excellentes fonctions d'éclairage permettent à l'équipage de se préparer à toutes les urgences. La montée et la descente du véhicule, même avec des vêtements et un équipement lourds, s'effectuent facilement grâce au positionnement optimal des portes et des poignées. Ces fonctionnalités permettent à l'équipe de gagner un temps précieux et de mieux s'organiser pour accomplir leur prochaine mission en toute sécurité.





SCANIA

MLB 440



**EXTÉRIEUR**

**Sécurité renforcée en cas de collision**

La robuste structure de cabine améliore la protection et renforce la sécurité des occupants de la cabine. La cabine est également équipée de plusieurs airbags pour une sécurité supplémentaire en cas d'accidents.

**Aérodynamique**

Face avant, toit, côtés, soubassement : toutes les zones ont été analysées, ajustées et optimisées pour rationaliser le flux d'air et obtenir une résistance à l'air la plus basse possible.

**Pare-brise**

Pour renforcer la sécurité et le confort dans des climats froids et enneigés, le pare-brise est disponible avec un dégivrage électrique. La fonction de dégivrage assure la visibilité en empêchant la neige et le givre de coller sur l'extérieur et en prévenant la formation de condensation à l'intérieur de la cabine. Cette fonction est particulièrement utile pour les activités lors desquelles le conducteur monte et descend fréquemment de la cabine, telles que la distribution ou le chargement de grumes.

**Configurateur Scania**

Les possibilités ne manquent pas pour apposer votre griffe sur votre véhicule et personnaliser votre Scania et ce, quels que soient votre application ou vos goûts. Accédez au configurateur Scania sur le site [scania.be](http://scania.be) / [scania.lu](http://scania.lu) et découvrez les options disponibles sur votre marché.

**Rangement extérieur**

Un bac de rangement pratique se situe derrière la porte à la fois du côté conducteur et du côté passager. Pourvu d'un éclairage, il est accessible aussi bien de l'extérieur que de l'intérieur de la cabine.

# TAILLÉ À LA PERFECTION

Son aspect est frappant: robuste et simple, tout en étant élégant. Le camion Scania définit de nouvelles normes en matière d'environnement de conduite, de sécurité, de rendement énergétique et de puissance moteur.

**Système de déflecteurs d'air**

Les déflecteurs d'air latéraux et de pavillon sont conçus pour réduire efficacement la résistance au vent de la carrosserie ou de la semi-remorque. Les déflecteurs d'air sont particulièrement utiles pour les véhicules roulant à 50 km/h ou plus, permettant des économies de carburant atteignant jusqu'à 4%.

**Défecteur d'air de pavillon**

Le mince déflecteur d'air de pavillon est disponible en trois hauteurs : 5, 25 et 65 cm. Il existe également une version réglable permettant d'adapter l'angle manuellement ou électriquement.

**Défecteur d'air latéral**

Montés à l'arrière de la cabine, les déflecteurs d'air latéraux sont disponibles en version de 12 cm, 45 cm ou 53 cm.

**Jupes latérales**

Les jupes latérales améliorent à la fois l'aérodynamique et la consommation de carburant. Elles servent également à compléter la solution de protection anti-encastrement qui se compose de deux solides traverses entre les essieux avant et arrière, empêchant les usagers de la route non protégés de passer sous le camion.

**Performances de freinage de pointe**

Des fonctions innovantes, comme l'actionnement optimisé des freins, des étriers de frein plus solides et une meilleure répartition du poids, contribuent à des performances de freinage les meilleures de leur catégorie.

**Feux de travail**

Un éclairage efficace vous permet de travailler en toute sécurité autour du camion. Des feux de travail sont disponibles pour la paroi arrière de la cabine, les côtés au-dessous de la cabine et l'extrémité arrière, tous commandés par un interrupteur situé sur le panneau de porte.

**Vitres**

Le verre feuilleté résistant empêche les vitres de voler en éclats en cas d'accident. Ce verre résistant isole également la cabine contre la chaleur, le froid et le bruit. Une vitre supplémentaire en verre feuilleté peut être installée sur la paroi gauche ou droite de la cabine, pour plus de luminosité et une plus grande sensation d'espace. Les vitres de custode et de porte sont disponibles en version à verre simple ou feuilleté.

**Défecteur d'air de vitre de porte**

Pour un confort accru, le déflecteur d'air de vitre de porte permet au conducteur de laisser la vitre partiellement ouverte sans que de l'eau ou de la saleté ne pénètre dans la cabine.

**Marchepied sur le côté de la cabine**

Pour faciliter l'inspection d'une plate-forme, d'une benne basculante ou autre équipement similaire, la cabine intermédiaire est dotée d'un marchepied sur le côté extérieur gauche. Cette option comprend également une poignée montée sur le pavillon.

**Vitre arrière**

Une vitre supplémentaire dans le panneau arrière de la cabine renforce la visibilité et la sensation d'espace.

**Gyrophare**

Monté sur une barre robuste en aluminium, le gyrophare émet une lumière d'avertissement efficace. Sur les cabines à pavillon normal, les gyrophares sont aussi visibles de derrière.

**Rail de toit**

Le rail de toit en aluminium simplifie le montage d'un déflecteur d'air, d'une galerie de toit et autres équipements supplémentaires. Les rails de toit sont fixés de chaque côté du toit et s'étendent de l'avant à l'arrière.

**Pare-soleil extérieur**

Le pare-soleil empêche le chauffeur d'être exposé aux rayons directs du soleil, améliorant ainsi la visibilité et le confort. Disponible avec 2 à 5 ampoules intégrées.

**Basculement de cabine**

Pour faciliter l'inspection et la maintenance, il est possible de basculer la cabine à l'aide d'une pompe électrique située du côté du conducteur derrière la calandre. La pompe est activée par un contacteur situé sur le tableau de bord. Disponible également en version mécanique.

**Pare-chocs de la gamme Scania XT**

Avec ses 150 mm de protubérance, le pare-chocs de la gamme XT protège efficacement les composants inférieurs avant, les phares et les jonctions de calandre. Les véhicules Scania XT sont également compatibles avec la protection anti-encastrement avant en position basse ou haute.

**Protection des feux arrière**

La solide protection des feux arrière convient aux camions fonctionnant dans des conditions difficiles.

**Rétroviseur d'approche**

Rétroviseur de classe V offrant au conducteur une visibilité directe au-dessous de la porte du passager. Disponible avec actionnement manuel ou électrique, avec ou sans dégivrage. Dimensions du miroir 294 x 169 mm.

**Rétroviseur de vue avant**

Monté sur le côté passager au-dessus du pare-brise, le rétroviseur de vue avant permet au conducteur de voir la zone située directement devant le véhicule. Disponible avec commande manuel ou électrique, avec ou sans dégivrage. Peut également s'utiliser avec un pare-soleil extérieur.

**Calandre à feux longue portée**

La cabine est équipée de feux longue portée efficaces, incorporés dans la calandre supérieure.

**Phares**

Voir et être vu est une question de sécurité bien évidemment, mais un éclairage bien conçu fait également preuve de caractère. Les phares à LED comprennent les feux de route, les feux de croisement, les feux de jour et les clignotants à technologie LED. Vous pouvez aussi opter pour une ampoule H7 pour les feux de route et les feux de croisement, combinée à une ampoule H21 pour les clignotants. Les phares antibrouillard, assortis pour les phares à LED ou H7, assurent une visibilité maximale dans des conditions météo rigoureuses.

**Pare-chocs**

Protégez les feux anti-brouillard, les phares et les jonctions de capot grâce au pare-chocs d'une grande efficacité. Vous avez le choix entre une position haute, normale ou basse et une position avancée de 0 à 40 mm.

**Marchepied à l'avant**

La calandre inférieure de la cabine s'ouvre pour fournir une plate-forme robuste, idéale pour le nettoyage du pare-brise et des feux.

**Toit ouvrant**

Un toit ouvrant améliore le confort de la cabine en apportant davantage de lumière, une ventilation supplémentaire et une plus grande sensation d'espace. Disponible en différents designs, avec actionnement manuel ou électrique. Peut être équipé d'un pare-insectes. Dimensions du toit ouvrant : 380-390 x 660 mm.

**Rétroviseurs**

Dotés de propriétés aérodynamiques optimales, tous les rétroviseurs possèdent un réglage électrique et peuvent être équipés d'un système de dégivrage électrique pour éliminer rapidement le givre et la buée. Le rétroviseur grand angle disposé au-dessus du rétroviseur élargit le champ de vision et offre une excellente visibilité le long du véhicule.

**Feu de travail pour sellette d'attelage**

Situé sur le côté gauche du dos de la cabine, le feu de travail pour sellette d'attelage fournit un éclairage efficace au moment de raccorder une remorque. Disponible avec une lumière blanche ou jaune et activé par un contacteur situé dans le panneau intérieur de la porte.

**Feux arrière**

Les feux arrière et la surface réfléchissante confèrent un look Scania unique depuis l'arrière aussi. L'éclairage arrière renforce également la sécurité, puisque les véhicules roulant derrière sont alertés rapidement et clairement. Disponibles avec technologie LED ou ampoules à incandescence.



**INTÉRIEUR**

**Pare-soleil sur la porte du chauffeur**

Le pare-soleil est monté sur la porte et protège le conducteur des rayons du soleil pénétrant par la vitre de custode. Disponible en type store ou rabattable.

**Rangement**

La cabine est pourvue de possibilités de rangement élargies et plus accessibles au-dessus des portes et du pare-brise. L'espace de rangement supérieur avant peut aussi servir pour accueillir un four à micro-ondes ou une cafetière.

**Visibilité**

Des fonctions telles que le nouveau positionnement du siège du conducteur, la vitre de custode placée plus bas et le tableau de bord abaissé vous offrent une toute nouvelle perspective. La visibilité est passée d'excellente à exceptionnelle.

**Systèmes de verrouillage et d'alarme**

Le véhicule est équipé du verrouillage centralisé et d'un verrou de porte interne supplémentaire. Lorsque l'alarme est activée, la cabine est surveillée par des détecteurs de mouvement et des capteurs sur les portes et les capots. Le système d'alarme comporte également une alarme de détresse activée soit par la commande à distance ou via le bouton d'alarme situé à l'intérieur de la cabine.

**Système d'immobilisation**

Si quelqu'un tente de démarrer le véhicule avec la mauvaise clé, le système d'immobilisation électronique coupe l'alimentation en carburant du moteur et le démarreur du véhicule ne fonctionnera pas. Un éthylotest anti-démarrage peut également être installé en option pour renforcer encore la sécurité.

**Systèmes de sécurité**

En complément de la configuration rigoureuse de sécurité, la cabine a été équipée d'airbags supplémentaires au-dessus des portes latérales, pour une protection maximale en cas d'accidents avec retournement. En outre, des systèmes d'assistance avancés aident le conducteur à bénéficier d'une sécurité routière optimale, notamment la fonction avancée de freinage d'urgence et le système de suivi de voie.

**Éclairage interne**

L'éclairage interne peut être configuré pour répondre à chaque type de condition en fournissant des plafonniers et lampes d'embarquement efficaces, ainsi que des liseuses et un éclairage de fond subtil.

**Systèmes d'assistance**

Il existe plusieurs systèmes d'assistance qui aident le conducteur à maximiser la sécurité, les économies de carburant et le confort. Citons par exemple le régulateur de vitesse adaptatif qui aide le conducteur à maintenir un écart constant avec les véhicules le précédant et l'avertit lorsque la distance par rapport au véhicule roulant devant est trop faible. Le régulateur de vitesse avec anticipation active est encore plus sophistiqué : à l'aide de données GPS, le système analyse la topographie des routes à venir jusqu'à 3 km en avance, optimisant ainsi la consommation de carburant à chaque seconde.

# DE VOTRE PLACE, ADMIREZ LA VUE

Lors de la conception de l'intérieur de la cabine, nous avons commencé par identifier soigneusement la position optimale pour le chauffeur. Résultat : une cabine incarnant la visibilité, l'accessibilité et le confort à leur maximum. Grâce à une large palette d'options, vous pouvez adapter la cabine pour qu'elle corresponde à votre style de conduite, votre façon de travailler et votre mode de vie ; découvrez un nouveau degré de satisfaction pour les conducteurs.

**Instrumentation optimisée**

Un écran plus grand, un graphisme amélioré et des commandes intuitives à portée de main vous permettent d'accorder toute votre attention à la route.

**Chauffage et climatisation**

Que vous optiez pour le niveau automatique ou haut de gamme de climatisation, vous êtes garanti de bénéficier en toutes circonstances d'une température agréable dans la cabine. Ajoutez-y le chauffage additionnel de cabine et le refroidisseur auxiliaire de repos pour un confort accru.

**Ports USB**

Pour faciliter la communication avec le système d'infodivertissement, un port USB et une entrée AUX ont été placés sous le levier du frein de stationnement ou au milieu du tableau de bord. Des ports de recharge sont également disponibles sur le côté passager et dans la paroi arrière.

**Tablette pliante**

Le tableau de bord sur le côté passager peut être doté d'une tablette pliante offrant une surface lisse et aménagée pour travailler et manger. Il est possible aussi de placer une version particulièrement pratique de la tablette au milieu du tableau de bord.



**Un intérieur élégant à votre goût**

Les options permettant de personnaliser l'intérieur sont quasi infinies. Pour faciliter quelque peu votre choix, nos concepteurs ont compilé une sélection d'intérieurs aux couleurs, finitions et matériaux parfaitement assortis. Il existe également un panneau intérieur assorti supplémentaire qui recouvre le panneau de montage de porte.

Faites votre choix parmi les éléments suivants :

1. Marron/Clair
2. Marron/Foncé
3. Noir/Clair
4. Noir/Foncé
5. V8
6. Bois



**Finition du tableau de bord**

Le tableau de bord, en matière synthétique résistante, aux motifs coordonnés avec des parties chromées, confère un style fonctionnel et attrayant. Pour un fini encore plus haut de gamme, optez pour un tableau de bord souple avec des options de rangement supplémentaires et des zones en caoutchouc structuré. Les tableaux de bord en matière synthétique résistante et souple peuvent tous deux être montés pour des options de base, standards ou exclusives.





#### Tapis de protection

Les tapis durables et non fixés protègent le plancher de la cabine, facilitent le nettoyage et complètent agréablement un intérieur chaleureux et confortable. Pour améliorer encore l'environnement de vie et de travail en réduisant les niveaux de bruits, ajoutez un tapis facile à nettoyer pour le tunnel moteur. Tous les tapis sont disponibles dans un tissu solide et résistant, de couleur noire ou sable (caoutchouc au-dessous) ou en design V8 avec des surpiqûres rouges contrastées et une incrustation en cuir.



#### Instrument combiné

Clair et distinct, avec toutes les informations essentielles facilement contrôlées et commandées : l'instrument combiné Scania affiche les informations à l'attention du conducteur à l'aide de signaux visuels et sonores.



#### Système d'infodivertissement

Le système d'infodivertissement fournit facilement des informations générales et des contenus de divertissement. Profitez de différentes fonctionnalités telles que la commande vocale, des données de carte mises à jour en permanence, des fonctions Bluetooth et des haut-parleurs de qualité haut de gamme. La commande de nombreuses fonctions est très pratique au moyen des commandes au volant. Choisissez entre deux versions de systèmes d'infodivertissement avec écran tactile:

- Écran 10.1", Bluetooth et navigation
- Écran 12.9", Bluetooth et navigation

#### Commande à distance

Permet de commander aisément les systèmes d'infodivertissement et de climatisation. S'accompagne d'une fixation pratique qui s'installe facilement à la paroi de la cabine.

**Siège du chauffeur**

Tous les sièges Scania sont conçus pour offrir un excellent confort en toutes circonstances et peuvent être réglés en fonction des besoins individuels, quelles que soient les préférences du conducteur ou les conditions d'utilisation. La palette des options est également vaste, avec notamment des accoudoirs, des résistances chauffantes et des prétensionneurs de ceinture. Faites votre choix parmi les éléments suivants :

- Fixe
- Basic
- Comfort
- Premium

**Habillage**

Choisissez parmi plusieurs conceptions d'habillage, tous durables et faciles à nettoyer.

- Vinyle
- Tissu
- Tissu et laine
- Velours noir ou sable
- Cuir noir ou marron
- V8 cuir noir
- V8 tissu + cuir
- Tissu XT



**Siège passager**

Vos passagers peuvent voyager aussi confortablement que vous. Faites votre choix, depuis la version fixe jusqu'au siège pivotant et inclinable. Il existe également une version rabattable qui offre une surface de travail supplémentaire et augmente l'espace disponible dans la cabine.

Sièges passagers disponibles :

- Fixe
- Basic
- Comfort
- Premium
- Rabattable
- Pivotant



**Volant**

Toutes les options de volant offrent une bonne prise et une parfaite maîtrise du bout des doigts. Les versions V8 et cuir sont conçues avec une base plate pour une maniabilité et un confort accrus. Les volants peuvent être réglés pour assurer une position confortable à tous les conducteurs.

- Cuir exclusif
- Bois
- V8
- Standard
- Basic





#### Rangement

Les installations de rangement arrière peuvent être équipées en fonction de divers besoins. Le rangement sous la couchette inférieure peut être constitué soit de tiroirs ou d'un large espace avec un plateau amovible en option. L'un des tiroirs peut également accueillir un réfrigérateur.

L'espace supérieur arrière peut servir de tablette sous pavillon offrant beaucoup de place pour ranger les effets personnels ou un équipement de travail. La tablette peut être fournie avec des trappes pour une plus grande sécurité de rangement ou équipée d'un réfrigérateur.

Il existe également un nouveau module de rangement destiné aux cabines courtes et intermédiaires. Le module est fixé sur une barre de rangement intelligente, un élégant rail en aluminium s'étendant sur la paroi arrière.

#### Couchettes

En fonction du type de cabine, le compartiment de la couchette supérieure peut accueillir un matelas confortable de 600 à 800 mm. Ajoutez-y un filet de sécurité pour maintenir solidement en place les éléments rangés.

La couchette inférieure est disponible en version fixe de 800 mm ou extensible jusqu'à 1.000 mm. Parmi les options de matelas, choisissez entre un matelas à ressorts Bonnell interconnectés, en mousse épousant le corps ou à ressorts ensachés pour plus de confort. En ajoutant un protège-matelas amovible, vous protégerez le matelas, maintiendrez une température agréable et dormirez encore mieux.

#### Équipement de repos

Les cabines intermédiaires peuvent également servir pour de brèves périodes de repos en tout confort. L'équipement de repos se compose d'une couchette qui se replie contre la paroi arrière et d'un matelas durable en mousse caoutchoutée de 7 cm. Un espace de rangement pratique est également disponible sous la couchette.











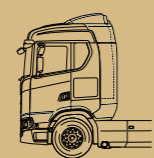



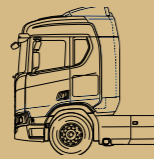









#### Panneaux d'habillage et garniture de pavillon

Les panneaux d'habillage et les panneaux latéraux associés à la garniture de pavillon sont disponibles en vinyle ou en tissu. Le panneau en vinyle facile à nettoyer est traité contre les salissures et convient aux environnements sales, tandis que le panneau en tissu de couleur sable ajoute une touche élégante et chaleureuse et accroît la sensation d'espace. Vous trouverez des exemples pour vous inspirer aux pages 5, 7, 9 et 11.



# OPTIONS DE SPÉCIFICATIONS

## CABINES

	Cabines longues		Cabines couchettes		Cabines intermédiaires			Cabines courtes			
<b>S</b>	 Haute	 Normale	 Haute	 Normale						<p><b>Scania Série S</b> Une sensation d'espace inédite, un plancher plat et des possibilités étendues de rangement. Le choix évident pour les transports les plus longs.</p> <p><b>Moteurs</b> de 370 à 770 ch</p>	
<b>R</b>	 Haute	 Normale	 Haute	 Normale	 Basse		 Normale	 Basse		<p><b>Scania Série R</b> Le top de la qualité jusque dans les moindres détails. Confort et prestige pour les itinéraires difficiles.</p> <p><b>Moteurs</b> de 280 à 770 ch</p>	
<b>G</b>			 Haute	 Normale	 Basse		 Normale	 Basse	 Basse	<p><b>Scania série G</b> Solide et parfaitement équipée. Cabine de taille intermédiaire pour une large gamme d'applications.</p> <p><b>Moteurs</b> de 280 à 560 ch</p>	
<b>P</b>			 Haute	 Normale	 Basse		 Normale	 Basse	 Basse	<p><b>Scania série P</b> Légère, économique et confortable. Des dimensions compactes alliées à une qualité et des performances exceptionnelles.</p> <p><b>Moteurs</b> de 220 à 500 ch</p>	
<b>L</b>							 Haute	 Normale	 Basse		<p><b>Scania Série L</b> Conçue sur mesure pour les activités urbaines. Embarquement bas, excellente visibilité, accès simple et sécurisé.</p> <p><b>Moteurs</b> de 220 à 360 ch</p>

## CABINES DOUBLES



Cabine double longue



Cabine double

**Cabines doubles Scania série P**  
Confort, sécurité et ergonomie pour votre équipe.

**Moteurs**  
de 220 à 500 ch

### Configurateur Scania

Les possibilités ne manquent pas pour apposer votre griffe sur votre véhicule et personnaliser votre Scania et ce, quels que soient votre application ou vos goûts. Accédez au configurateur Scania sur le site [scania.be/scania.lu](http://scania.be/scania.lu) et découvrez les options disponibles sur votre marché.

## DIMENSIONS DE CABINE

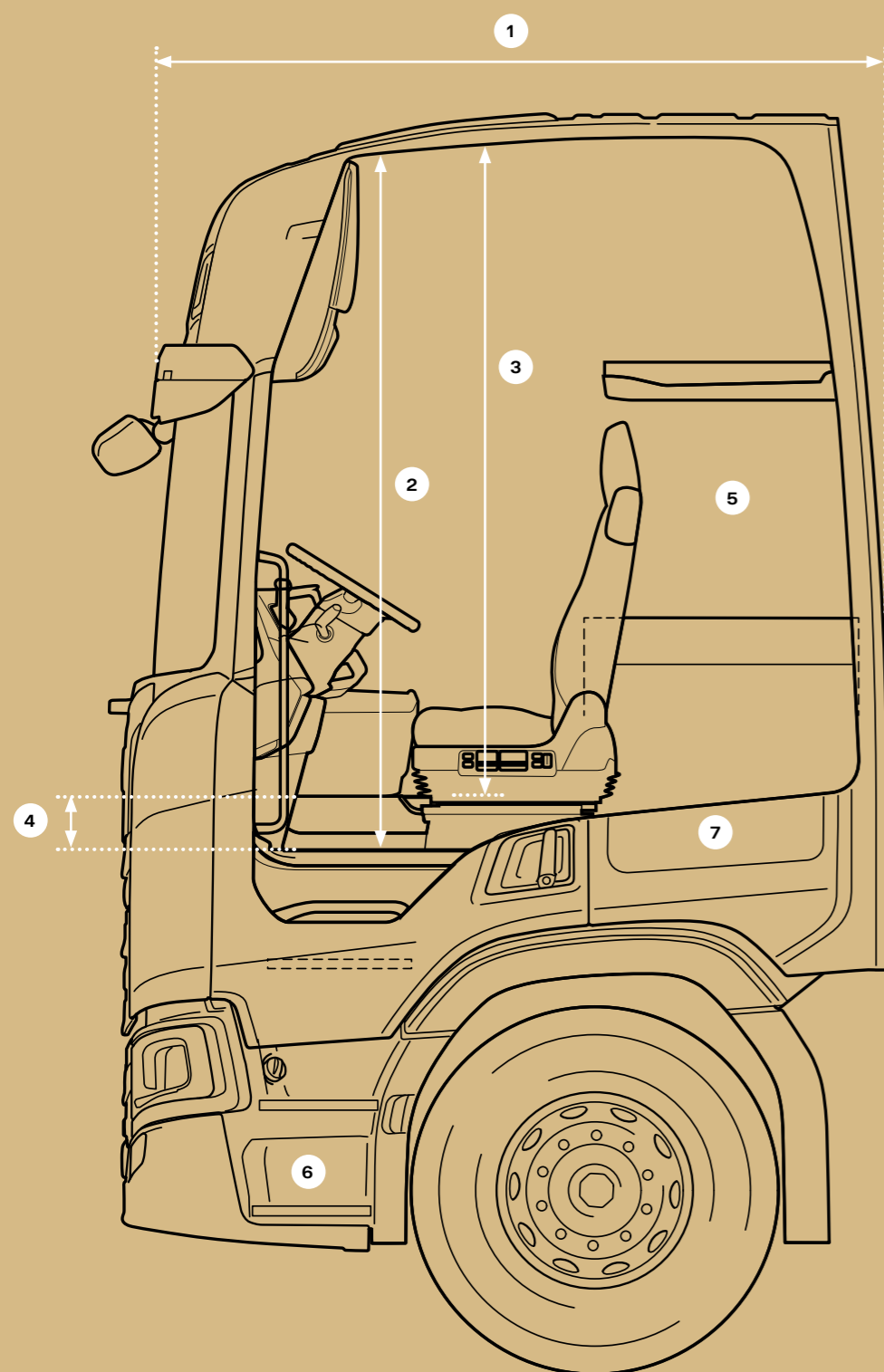

- 1. Largeur totale
- 2. Hauteur plancher / toit
- 3. Hauteur plancher / toit, centre de la cabine
- 4. Hauteur tunnel, centre de la cabine
- 5. Option couchette
- 6. Marche-pieds
- 7. Rangement extérieur

	1	2	3	4	5	6	7
<b>Cabines longues</b>							
S haute	2.560 mm	2.070 mm	2.070 mm	Plancher plat	2 <sup>1)</sup>	4	161 + 161 litres*
R haute	2.560 mm	2.070 mm	1.915 mm	155 mm	2 <sup>1)</sup>	3	187 + 187 litres
S normale	2.560 mm	1.850 mm	1.850 mm	Plancher plat	2 <sup>3)</sup>	4	161 + 161 litres*
R normale	2.560 mm	1.800 mm	1.700 mm	155 mm	2 <sup>3)</sup>	3	187 + 187 litres
<b>Cabines couchettes</b>							
S haute	2.280 mm	2.070 mm	2.070 mm	Plancher plat	2 <sup>1)</sup>	4	161 + 161 litres *
R haute	2.280 mm	2.070 mm	1.915 mm	155 mm	2 <sup>1)</sup>	3	187 + 187 litres
G haute	2.280 mm	2.030 mm	1.695 mm	335 mm	2 <sup>2)</sup>	3	123 + 123 litres
P haute	2.280 mm	2.030 mm	1.590 mm	440 mm	1	2	168 + 168 litres
S normale	2.280 mm	1.850 mm	1.850 mm	Plancher plat	2 <sup>3)</sup>	4	161 + 161 litres *
R normale	2.280 mm	1.850 mm	1.695 mm	155 mm	2 <sup>3)</sup>	3	187 + 187 litres
G normale	2.280 mm	1.800 mm	1.465 mm	335 mm	2 <sup>3)</sup>	3	123 + 123 litres
P normale	2.280 mm	1.800 mm	1.360 mm	440 mm	1	2	168 + 168 litres
R basse	2.280 mm	1.500 mm	1.345 mm	155 mm	1	3	187 + 187 litres
G basse	2.280 mm	1.500 mm	1.165 mm	335 mm	1	3	123 + 123 litres
P basse	2.280 mm	1.500 mm	1.060 mm	440 mm	1	2	168 + 168 litres
<b>Cabines intermédiaires</b>							
L haute	2.280 mm	2.030 mm	1.430 mm	600 mm *	1	1 ou 2	–
R normale	2.012 mm	1.850 mm	1.695 mm	155 mm	–	3	101 + 101 litres
G normale	2.012 mm	1.800 mm	1.465 mm	335 mm	–	3	63 + 63 litres
P normale	2.012 mm	1.800 mm	1.360 mm	440 mm	–	2	89 + 89 litres
L normale	2.280 mm	1.800 mm	1.200 mm	600 mm *	–	1 ou 2	–
R basse	2.012 mm	1.500 mm	1.345 mm	155 mm	–	3	101 + 101 litres
G basse	2.012 mm	1.500 mm	1.165 mm	335 mm	–	3	63 + 63 litres
P basse	2.012 mm	1.500 mm	1.060 mm	440 mm	–	2	89 + 89 litres
L basse	2.280 mm	1.500 mm	900 mm	600 mm *	–	1 ou 2	–
<b>Cabines courtes</b>							
G basse	1.730 mm	1.500 mm	1.165 mm	335 mm	–	2	–
P basse	1.730 mm	1.500 mm	1.060 mm	440 mm	–	2	–
<b>Cabines doubles</b>							
Cabine double longue	3.545 mm	1.500 mm	1.060 mm	440 mm	–	2	–
Cabine double	3.265 mm	1.500 mm	1.060 mm	440 mm	–	2	–

**4 Hauteur de plancher**  
\* Accès à l'intérieur de la cabine à l'avant du tunnel de moteur.

**5 Couchettes**  
Couchette inférieure : largeur 800 - 1.000 mm, longueur 2.000 mm.  
Couchette inférieure : largeur 900 mm, longueur 2.000 mm (option pour les cabines longues).  
<sup>1)</sup> Couchette supérieure (en option) : largeur 800 mm, longueur 1.940 mm.  
<sup>2)</sup> Couchette supérieure (en option) : largeur 700 mm, longueur 1.940 mm.  
<sup>3)</sup> Couchette supérieure (en option) : largeur 600 mm, longueur 1.940 mm.

Parmi les options de matelas, choisissez entre un matelas à ressorts Bonnell interconnectés, en mousse épousant le corps ou à ressorts ensachés pour plus de confort.

**7 Rangement extérieur**  
Placé derrière la porte à la fois du côté conducteur et du côté passager, le bac de rangement extérieur est pourvu d'un éclairage et est accessible aussi bien de l'extérieur que de l'intérieur de la cabine.

\* La cabine S comprend également un compartiment supplémentaire pour gants, bottes, etc., situé sous le rangement extérieur mentionné ci-dessus. Le compartiment supplémentaire est accessible depuis l'extérieur et mesure 661 x 108/180 mm.



# CHÂSSIS

## Configurations des essieux

Les nouveaux tracteurs et porteurs Scania sont disponibles dans une grande variété de configurations d'essieux. Contactez votre distributeur Scania pour trouver la solution adaptée à vos besoins.

### Tracteurs

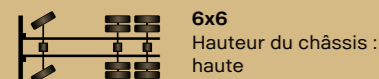
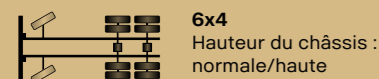
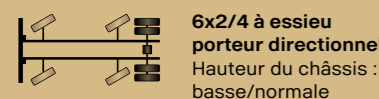
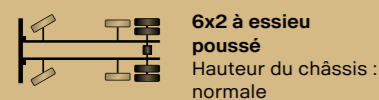
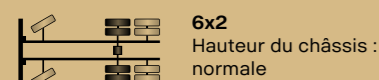
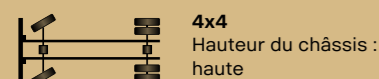
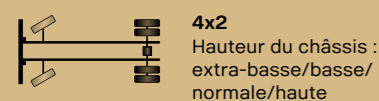

### Porteurs

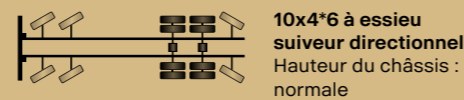
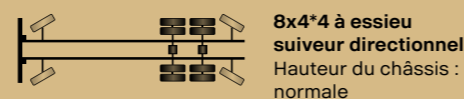
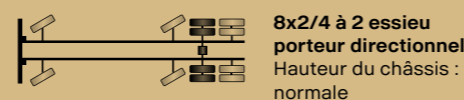
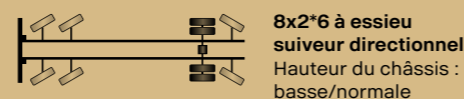
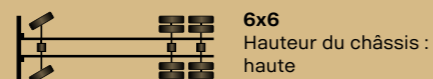
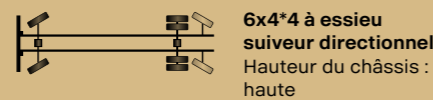
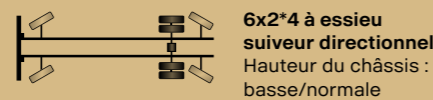
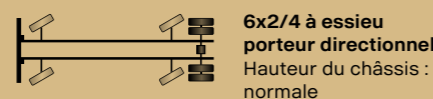
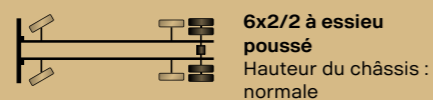
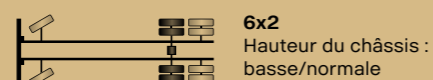
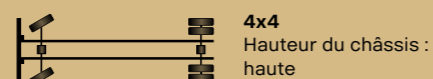
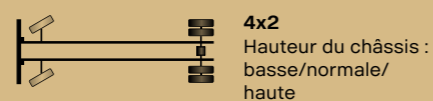

## Couplage de la sellette d'attelage

Vous pouvez disposer d'un tracteur Scania doté d'une gamme de sellettes d'attelage déjà montées. En plus des traditionnelles sellettes d'attelage fixes ou coulissantes, il existe aussi l'option unique de sellette d'attelage à montage direct signée Scania. Cette option permet d'augmenter la charge utile d'environ 90 kg. La sellette d'attelage à montage direct de Scania est disponible pour les suspensions à deux et quatre coussins pneumatiques.

# MOTEURS ET TRANSMISSIONS

## Moteurs Euro 6

Cylindrée	Puissance maximale	Couple maximal	Contrôle des émissions
<b>5 en ligne</b>			
9 litres	280 ch (206 kW) à 1.900 tr/min <sup>1</sup>	1.400 Nm (1.000–1.400 tr/min)	SCR-only
9 litres gaz	280 ch (206 kW) à 1.900 tr/min	1.350 Nm (1.000–1.400 tr/min)	EGR
9 litres	320 ch (235 kW) à 1.900 tr/min <sup>1,2</sup>	1.600 Nm (1.050–1.400 tr/min)	SCR-only
9 litres gaz	340 ch (250 kW) à 1.900 tr/min	1.600 Nm (1.100–1.400 tr/min)	EGR
9 litres	360 ch (265 kW) à 1.900 tr/min <sup>1,2</sup>	1.700 Nm (1.050–1.475 tr/min)	SCR-only
<b>6 en ligne</b>			
7 litres	220 ch (162 kW) à 1.900 tr/min <sup>1</sup>	1.000 Nm (1.050–1.500 tr/min)	SCR-only
7 litres	250 ch (184 kW) à 1.900 tr/min <sup>1</sup>	1.100 Nm (1.050–1.550 tr/min)	SCR-only
7 litres	280 ch (206 kW) à 1.900 tr/min <sup>1</sup>	1.200 Nm (1.050–1.600 tr/min)	SCR-only
13 litres	370 ch (272 kW) à 1.800 tr/min <sup>1</sup>	1.900 Nm (900–1.340 tr/min)	SCR-only
13 litres	420 ch (309 kW) à 1.800 tr/min <sup>1</sup>	2.300 Nm (900–1.280 tr/min)	SCR-only (twin dosing)
13 litres gaz	420 ch (309 kW) à 1.900 tr/min	2.100 Nm (1.000–1.350 tr/min)	EGR
13 litres	460 ch (338 kW) à 1.800 tr/min <sup>1,2</sup>	2.500 Nm (900–1.290 tr/min)	SCR-only (twin dosing)
13 litres gaz	460 ch (338 kW) à 1.900 tr/min	2.300 Nm (1.000–1.300 tr/min)	SCR-only (twin dosing)
13 litres	500 ch (368 kW) à 1.800 tr/min <sup>1,2</sup>	2.650 Nm (900–1.320 tr/min)	SCR-only (twin dosing)
13 litres	560 ch (412 kW) à 1.800 tr/min <sup>1</sup>	2.800 Nm (900–1.400 tr/min)	SCR-only (twin dosing)
<b>V8</b>			
16 litres	530 ch (390 kW) à 1.900 tr/min <sup>1</sup>	2.800 Nm (925–1.325 tr/min)	SCR-only (twin dosing)
16 litres	590 ch (434 kW) à 1.900 tr/min <sup>1,2</sup>	3.050 Nm (925–1.350 tr/min)	SCR-only (twin dosing)
16 litres	660 ch (485 kW) à 1.900 tr/min <sup>1</sup>	3.300 Nm (950–1.400 tr/min)	SCR-only (twin dosing)
16 litres	770 ch (566 kW) à 1.800 tr/min <sup>1</sup>	3.700 Nm (1.000–1.450 tr/min)	SCR-only (twin dosing)

<sup>1</sup> Disponible pour l'utilisation de HVO (XTL)

<sup>2</sup> Disponible pour l'utilisation de 100% biodiesel (FAME)

## Boîtes de vitesses

Rapports	Type	Moteurs	Options
<b>Boîtes de vitesses avec médiateur et doubleur de gamme</b>			
12 + 2 rapports	Boîte de vitesses Opticruise avec rapport ultra-lent et overdrive	Jusqu'à 2.500 Nm	Ralenti-hydraulique
12 + 2 rapports	Boîte de vitesses Opticruise avec rapport ultra-lent et overdrive	Jusqu'à 3.300 Nm	Ralenti-hydraulique
12 + 2 rapports	Boîte de vitesses Opticruise avec rapport ultra-lent et overdrive	Jusqu'à 3.800 Nm	Ralenti-hydraulique

### Boîtes de vitesses automatiques

Les boîtes de vitesses automatiques sont disponibles avec la plupart des moteurs 5 et 6 cylindres

## Prises de mouvement

Il existe de nombreux moyens d'exploiter la puissance de votre Scania. Nos options de prise de mouvement comprennent des solutions avec entraînement par boîte de vitesses (dépendant de l'embrayage), entraînement par volant d'inertie (indépendant de l'embrayage) et entraînement par le moteur.

## SCANIA E-MOBILITY

L'électrification du parc automobile va au-delà de l'achat de camions. Pour que ce passage à la durabilité se fasse de la manière la plus flexible possible, il convient de prêter attention à l'infrastructure de chargement, au chauffeur et à la sécurité financière, entre autres.

C'est pourquoi Scania propose « l'électrification en tant que service » : une réflexion est menée à tous les stades de la transition. Les chauffeurs reçoivent ainsi une formation de deux ans, et la filiale de Scania « Erinion » vous aide à mettre en place l'infrastructure de recharge.

## Camions électriques à batteries

## Configuration des roues

A/B 4x2, A/B 6x2, B 6x2\*4, A/B 6x4

## Empattement

3250 – 6350 mm

## Options cabine

L, P, G, R, S

## Propulsion électrique

- EM C1-2 – 2 vitesses, puissance continue de 210/240 kW (280/320 ch)
- EM C1-4 – 4 vitesses, puissance continue de 270/300/330/360/400 kW (360/410/440/490/540 ch)
- EM C3-6 – 6 vitesses, puissance continue de 400/450 kW (540/610 ch)

## PTO

Interfaces électriques, électromécaniques et mécaniques

## Capacité des batteries

416 à 520\* kWh utilisables (A/B 6x4) et 624 à 728\* kWh utilisables (B 6x4 uniquement) avec une fenêtre SoC de 75 ou 83 %.

Autonomie optimisée en fonction de la charge utile – Jusqu'à : 395 km à 42 t de poids total max. avec une capacité de batterie de 520\* kWh, sans réduction de la charge utile.

Autonomie maximale – Jusqu'à : 600 km à 29 t de poids total max., 550 km à 40 t de poids total max., 375 km à 64 t de poids total max.

## Recharge

CCS2 375 kW / 500 A DC, charge complète en 110 minutes à 375 kW (avec une capacité de 728 kWh, avec une fenêtre SoC de 83 %).

## PTR

74 t maxi

\* La portée dépend de différents facteurs et peut donc varier.



## PLUS D'INFORMATIONS

Visitez notre site Web : [www.scania.be](http://www.scania.be) ou [www.scania.lu](http://www.scania.lu)  
ou contactez le responsable de compte.